

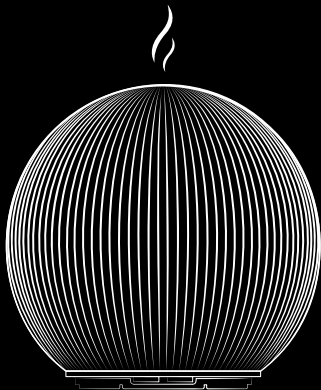

MADE BY ZEN®



CHI

Kerámia aroma diffúzor  
többféle pulzáló hangulatvilágítással

Találja meg a békét, energiát és vitalitást, hogy felébressze a Chi-jét....

# TARTALOMJEGYZÉK:

A. CHI AROMA DIFFÚZOR

B. MŰSZAKI JELLEMZŐK

C. ÜZEMELTETÉS

D. TERMÉKJELLEMZŐK

E. KARBANTARTÁS

F. HIBAELHÁRÍTÁS

G. GARANCIA

Gratulálunk, a MADE BY ZEN® CHI aroma diffúzor megvásárlásához. Kérjük, gondosan olvassa el ezt az útmutatót a termék rendeltetésszerű használatához és a karbantartási tudnivalókért.

# A - A CHI

Hozzon létre kiegyensúlyozó és nyugtató rituálékat éber figyelemmel és légzési gyakorlatokkal. A természetes kerámiából készült Chi finom fényeket sugároz az áttetsző búrán keresztül, így alkotva terápiás és pihentető környezetet.

Három egyedi fény pulzálási beállítással. Kövesse a nyugtató fény elhalványulását és kivilágosodását, amely végigvezeti Önt a tudatos légzési technikákon.

A Chi nyugtató aromaterápiás párával és illattal tölti meg a levegőt. Tökéletes parfüm illattal vagy esszenciális illóolajokkal a tápláló aromaterápiához.

Találja meg a békét, az energiát és a vitalitást hogy felébressze a „Csi”-jét.



Meleg, LED hangulat világítás, ami segíthet ellazulni.

- Lágy fény, fix környezeti fény
- Alvó üzemmód (nincs fény) opció



Pulzáló fény többféle beállítással a légzési gyakorlatok segítésére, amelyek támogatják az éberséget és a relaxációt.



Folyamatos és szakaszos pára-beállítás, ideális erősebb illatokhoz vagy hirtelen erős illatosításra, illetve magasabb páramennyiség légtérbe juttatására



Távírányító



Alkalmas bármilyen parfümolajhoz vagy esszenciális olajhoz (MADE BY ZEN® olajok használata javasolt)

Köszönjük, hogy a MADE BY ZEN® CHI aroma diffúzort vásárolta.

# B - MŰSZAKI JELLEMZŐK

Model: CHI aroma diffúzor

Model száma: EW055-1

Termék mérete: Ø 165 x 156 mm

Feszültség: DC 24V

Teljesítmény: 12W

Víztartály: 120 ml

Munkaidő: 6+ óra

01. Kerámia búra
02. Párakivezető nyílás
03. Belső búra
04. Víztartály
05. Lámpa funkció gomb
06. Pára funkció gomb
07. Maximum vízszint
08. Szellőző nyílás
09. Kerámia lemez
10. Vízlevezető rovatka
11. DC csatlakozó
12. Adapter
13. Távirányító
14. Mérő pohár

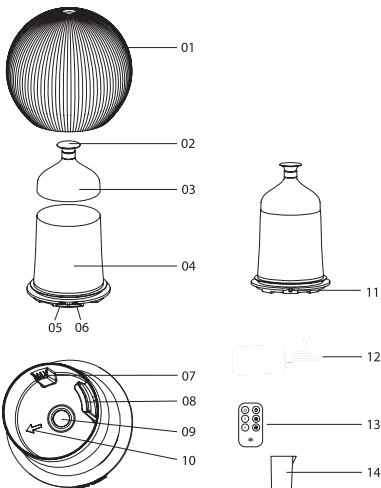

Az aroma diffúzort minden használat előtt és után meg KELL tisztítani. Tárolás-kor mindig tisztán és szárazon kell tartani. SOHA ne hagyjon hosszabb ideig pangó olajat és vizet a tartályban.

A diffúzor folyamatos használata során 3 naponta KELL tisztítani a víztartályt, hogy megakadályozzuk a mikroorganizmusok elszaporodását.



Ezek az apró képződmények jelen lehetnek a vízben vagy a környezetben ahol a készüléket használják vagy tárolják, de kialakulhatnak a víztartályban is.

A készülék következő használatakor a levegőbe kerülhetnek, ami nagyon súlyos egészségügyi kockázatot jelenthet és következményekkel járhat.

Ennek elkerülése érdekében a víztartályt megfelelően KI KELL TISZTÍTANI 3 naponta.

1. Az aromadiffúzort sík felületre helyezze, legalább 60 cm-re a talajtól és 10 cm-re a faltól. Ne helyezze az aromadiffúzort fa vagy fényezett bútorra, mely víztől ill. nedvességtől károsodhat.
2. Tisztítás és a tartály feltöltése előtt mindig húzza ki az aromadiffúzort a hálózati áramforrásból. Mindig a gyári tápvezetékét használja. A kábelt mindig úgy helyezze el, hogy nehogya valaki elessen benne, vagy feldöntse az aromadiffúzort. Ha a tápvezeték sérült, kizárólag a gyártó vagy megbízottja által biztosított adapterre cserélhető. Ha szükséges, forgalmazójától vásárolhat új adaptert.
3. A víztartály feltöltéséhez mindig használjon megfelelő töltőpoharat. Soha ne kísérelje meg folyóvíz alá tartva vagy áramforráshoz csatlakoztatott állapotban feltölteni a víztartályt. Ne töltsa a maximum vízszintet jelölő vonalon túl a vizet. Amennyiben túltöltené a tartályt, óvatosan távolítsa el a felesleges vizet a vízköntőn keresztül, távol a szellőzőnyílástól.
4. A balesetek elkerülése érdekében tartsa a berendezést gyermekektől és háziállatoktól távol. A berendezés közelében gyermekek csak felügyelet mellett tartózkodjanak, nehogya a készülékkel játszanak.
5. Az aromadiffúzort gyermekek, csökkent fizika vagy szellemi képességű vagy kellő tapasztalattal és ismerettel nem rendelkező személyek kizárólag a biztonságukért felelős személy felügyelete mellett, vagy a készülék használatára vonatkozó kellő tájékoztatás követően használhatják.
6. Tartsa az aromadiffúzort olyan helyen, ahol a pára szabad távozása biztosított, valamint a balesetek elkerülése érdekében elektromos berendezésektől, különösen a vízre érzékeny készülékektől távol.
7. Az aromadiffúzort minden használat után tisztítsa meg és mindig tartsa tisztán és szárazon, amikor használaton kívül van. Ne hagyjon hosszabb ideig pangó vizet vagy olajat a készülékben.

8. Soha ne próbálja a terméket szétszerelni vagy megjavítani, mert azzal a garancia érvényét veszti, és fennáll az áramütés veszélye. Amennyiben belső megtekintésre vagy javításra van szükség, kérjük forduljon forgalmazójához.
9. Ha a készülék üzemeltetése közben bármi rendellenes jelenséget észlel, pl. füstöt, különös szagot vagy hangot, ne használja tovább a készüléket és forduljon forgalmazójához. Soha ne csomagolja az adaptert vagy az aromadiffúzort ruhába vagy papírba, mivel a szellőzés akadályozása növelheti a tűz kockázatát.
10. Mindig körültekintően járjon el az aromadiffúzor kezelése során. Hanyag kezelésből keletkező károkra a garancia nem terjed ki.
11. Mindig szobahőmérsékletű vízzel tölts fel a diffúzort és csak friss, tiszta, megbízható forrásból származó vizet használjon. Ne töltsön a víztartályba egyéb folyadékot vagy vegyi anyagot, kizárólag vizet és pár csepp esszenciális olajat vagy parfüm olajat.
12. Soha ne érintse meg a vizet a víztartályban működés közben, mert a víz felmelegedhet. Ez teljesen normális jelenség különösen ha a készülék néhány órája működik. Ezt a vibrációs korong által létrehozott energia eredményezi. A víz nem haladhatja meg a 40 °C-ot de egyes modelleknél ez 50 °C-ra ( +/ - 5 °C) is emelkedhet. Amint a pára távozik a párakezelőn keresztül gyorsan lehül, ezért nevezik "hidegpárának".
13. Mindig csatlakoztassa az adaptert először az egyenáram hálózati bemenetbe, mielőtt az áramforráshoz csatlakoztatná.
14. Működés közben soha ne távolítsa el a burkolatot.
15. SOHA ne nyúljon az ultrahangos kerámia lemezhez, míg a diffúzor a hálózati áramforráshoz csatlakozik, mivel az súlyos sérüléseket okozhat.
16. Sohase merítse a készüléket vízbe vagy más folyadékba és ne tisztítsa mosogatógépbe.
17. A távirányító használata előtt távolítsa el a műanyag betétet az elem aktiválásához (az ábrán látható módon). A távirányítóhoz már behelyezett elem tartozik.





## C - HASZNÁLATI UTASÍTÁS

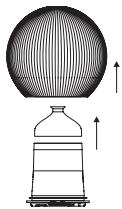

1. Állítsa a diffuzort szilárd, egyenletes vízszintes felületre. Távolítsa el a búrát majd a fröccsenést megakadályozó búrát felfelé emelve a képen látható módon.

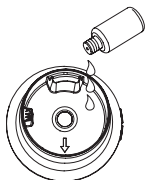

3. Adjon a vízhez 3-5 cseppet kedvenc parfümolvajából vagy esszenciális olajából. (MADE BY ZEN® olajok használata javasolt)

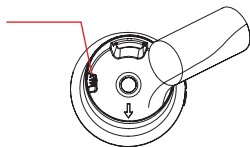

2. Megfelelő mérőpohár segítségével töltsön csapvizet a víztartályba a maximum vízszintjelzésig.

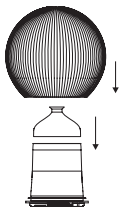

4. Helyezze vissza a belső búrát majd azt követően a külső kerámia búrát.

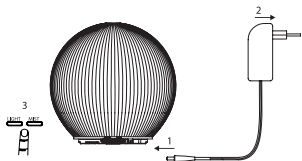

5. Dugja be a DC csatlakozót az aroma diffúzorba, majd a dugajt a hálózatba.



**FIGYELEM:** Működés közben ne döntse meg és ne mozgassa a készüléket , és ne kísérelje meg kiüríteni vagy feltölteni azt.

## GOMBFUNKCIÓK

A CHI alján található gombok akkor használhatók, ha a távirányító nem elérhető.

### LÁMPA GOMB

A Chi hangulatvilágítása felerősödik és elhalványodik, ezáltal végig kalauzolja Önt több légzőgyakorlaton. Egyszerűen kövesse a fény pulzálását, utánozza és szabályozza a lélegzetét.

 EGYENSÚLY LÉGZÉS

Egyenlő 5 másodperces ciklusok harmonizáló ritmusa, amely segít lecsillapítani az elmét és megtalálni a figyelem pillanatát.



## ELENGEDÉS LÉGZÉS

Erőteljes technika rövid, 3 másodperces belégzésből, amit egy hosszan tartó 6 másodperces kilégzés követ a stressz és a feszültség enyhítésére.



## VILÁGOSSÁG LÉGZÉS

A „Box Breath” néven is ismert Clarity légzés lelassítja a légzési ciklust négy légzési gyakorlat harmonizáló egyensúlyával. Lélegezz be, tarts... kilégzést tarts, hogy megnyugtasd az idegrendszert.

- > **Nyomja meg egyszer** a fixált nem pulzáló hangulatvilágítás bekapcsolásához.
- > **Nyomja meg kétszer** az Egyensúly légzési fény mód aktiválásához.
- > **Nyomja meg háromszor** az Elengedés légzési fény mód aktiválásához.
- > **Nyomja meg négyszer** a Világosság légzési fény mód aktiválásához.
- > **Nyomja meg ötször** a világítási funkció kikapcsolásához

**MEGJEGYZÉS:** Bármikor nyomja meg és tartsa lenyomva a Lámpa funkció gombot 3 másodpercig a világítás kikapcsolásához.

## PÁRAFUNKCIÓ

- > **Nyomja meg egyszer** a magas párafunkció funkció aktiválásához. Az aroma diffúzor addig működik, amíg a vízszint a minimum szint alá nem esik, ekkor a Chi automatikusan kikapcsol.
- > **Nyomja meg kétszer** a szakaszos pára funkció aktiválásához. Az aroma diffúzor szakaszosan működik; 20 másodpercre bekapcsol majd 40 másodpercre kikapcsol. Az aroma diffúzor addig fog működni, amíg a vízszint a minimum szint alá nem esik, ekkor a Chi automatikusan kikapcsol.
- > **Nyomja meg háromszor** a párafunkció kikapcsolásához.

## TÁVIRÁNYÍTÓ

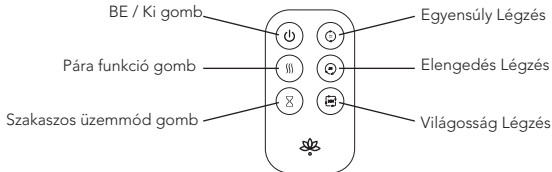

 BE/ KI kapcsoló gomb

Kapcsolja be a Chi-t a távirányító be-/kikapcsoló gombjával.

- > **Nyomja meg egyszer** a készülék bekapcsolásához. Ekkor rögzített hangulat világítás bekapcsol.
- > **Nyomja meg kétszer** a készülék kikapcsolásához.

## EGYENSÚLY LÉGZÉS

(Ez a gomb csak akkor aktiválódik, ha a készüléket a Be/Ki gombbal kapcsolja be a készüléket)

- > **Nyomja meg egyszer** a Egyensúly légzési fény mód aktiválásához
- > **Nyomja meg kétszer** a fényt a kívánt erősségen való fixáláshoz
- > **Nyomja meg háromszor** a világítás kikapcsolásához

## ELENGEDÉS LÉGZÉS

(Ez a gomb csak akkor aktiválódik, ha a készüléket a Be/Ki gombbal kapcsolja be a készüléket)

- > **Nyomja meg egyszer** a Elengedés légzési fény mód aktiválásához
- > **Nyomja meg kétszer** a fényt a kívánt erősségen való fixáláshoz
- > **Nyomja meg háromszor** a világítás kikapcsolásához

## VILÁGOSSÁG LÉGZÉS

(Ez a gomb csak akkor aktiválódik, ha a készüléket a Be/Ki gombbal kapcsolja be a készüléket)

- > **Nyomja meg egyszer** a Világosság légzési fény mód aktiválásához
- > **Nyomja meg kétszer** a fényt a kívánt erősségen való fixáláshoz
- > **Nyomja meg háromszor** a világítás kikapcsolásához

## ))) FOLYAMATOS PÁRAFUNKCIÓ

(Ez a gomb csak akkor aktiválódik, ha a készüléket a Be/Ki gombbal kapcsolja be a készüléket)

- > **Nyomja meg egyszer** a magas párafunkció aktiválásához. Az aroma diffúzor nagy intenzitással működik, amíg a vízszint a minimum szint alá csökken. Ekkor a Chi automatikusan kikapcsol.
- > **Nyomja meg kétszer** az alacsony párafunkció aktiválásához. Az aroma diffúzor alacsony intenzitással működik, amíg a vízszint a minimum szint alá csökken. Ekkor a Chi automatikusan kikapcsol.
- > **Nyomja meg háromszor** a folyamatos párafunkció kikapcsolásához.

## ⌘ SZAKASZOS PÁRAFUNKCIÓ

(Ez a gomb csak akkor aktiválódik, ha a készüléket a Be/Ki gombbal kapcsolja be a készüléket)

- > **Nyomja meg egyszer** a szakaszos párafunkció aktiválásához. Ekkor a készülék 20 másodpercre bekapcsol majd 40 másodpercre kikapcsol.
- > **Nyomja meg kétszer** a szakaszos párafunkció kikapcsolásához

# D - TERMÉKJELLEMZŐK

A Chi aroma diffúzor a környezetét újíító módon tölti be kellemes illattal. A magas frekvenciájú rezgések által a vizet és olajat apró részecskékre bontja, melyek ilyen formában hatékonyan oszlanak szét a közvetlen környezetében.

- Természetes tapintású kerámia búra
- Irányított légzőgyakorlatok, egyszerűen kövesse a fénysorokat, utánozza és szabályozza légzését
- Aroma diffúzor használható hangulatvilágítással vagy anélkül. Ideális éjszakai használatra
- Alacsony energia fogyasztású LED világítás
- Távirányító
- Mini párasító
- Csendes működés
- Biztonságos automata kikapcsolórendszer lekapcsol, ha a víz a minimum szint alá esik.
- Könnyű tisztítani és használni.

## E - KARBANTARTÁS

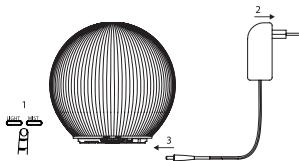

1. Győződjön meg arról, hogy a készülék ki van kapcsolva, és nincs csatlakoztatva az áramforráshoz.

**NE A SZELLŐZŐNYÍLÁS FELŐL  
ÚRÍTSE KI A VIZET, MERT  
BEFOLYHAT A KÉSZÜLÉKBE**

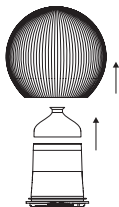

2. Távolítsa el a külső kerámia burkolatot és a belső burkolatot a képen látható módon.

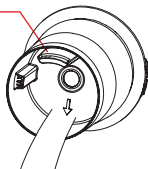

3. Űrítse ki a vizet a vízelvezető oldalon, szemben a levegőbemenettel.

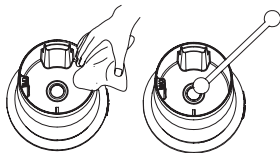

4. Használjon pamut tisztító pálcikát vagy puha ruhát a tisztításhoz.



**Figyelem:** Tisztítás előtt mindig kapcsolja ki a készüléket és húzza ki az áramforrásból.

Mindig tartsa tisztán és szárazon az aroma diffúzort, amikor használaton kívül van. Soha ne hagyjon hosszabb időre pangó vizet vagy olajat a víztartályban. Szükség esetén, pl. makacs olajlerakódásoknál, alkohollal nedvesítse be a tisztítópálcát.

Ha az aroma diffúzor nem párasít (vagy kevés a pára mennyisége), tisztítsa meg a kerámia lemezt.

Tisztításkor mindig fokozottan ügyeljen arra, hogy ne kerüljön víz a DC csatlakozóba. Hagyja a készüléket alaposan megszáradni az alábbiak szerint, ha véletlenül víz kerül az elektromos csatlakozóba.

**Folyadék nem szándékos kiömlése:** amennyiben az aroma diffúzor használat közben felborul, kövessék kérem a következő lépéseket, hogy elkerüljék a helytelen működést. Húzzák ki az áramforrásból és vegyék le óvatosan a burkolatot. Rázzák ki a maradék folyadékot a tartályból. A diffúzort óvatosan fordítsák fel, hogy a készülék belsejéből a víz kifolyhasson, azután hagyják a diffúzort 24 órán keresztül egy jól szellőző helyiségben alaposan kiszáradni.

# F - HIBAEELHÁRÍTÁS

Hibajelenség	Lehetséges okok	Megoldás
Nincs pára, vagy jelentősen kevesebb a pára	A készülék nincs áramforráshoz csatlakoztatva	Dugja be az adaptert és nyomja meg a be-/kikapcsoló gombot.
	A vízszint alacsonyabb a vízszintérzékelőnél	Töltse újra a tartályt csapvízzel. Ügyeljen rá, hogy ne töltse túl a vizet a maximum szintjelzésen.
	A víz mennyisége meghaladja a maximális megengedett vízszintet	Óvatosan távolítsa el a felesleges vizet a kiöntő nyíláson keresztül.
	Olajlerakódás lehet a kerámia lemezen	Tisztítsa meg a kerámia lemezt vízzel és tisztítókendővel.
A készülék nem kapcsol be	Nincs elegendő víz a víztartályban	Töltse fel a víztartályt a maximum szintig, ügyelve, hogy ne töltse túl.
	Előfordulhat, hogy a kábel nincs megfelelően csatlakoztatva	Húzza ki a tápkábelt és próbálja megfelelően csatlakoztatni.
Víz szivárog a készülékből	A búra nincs megfelelően a helyén	Távolítsa el a búrát, és próbálja meg újra visszahelyezni.
	A készülék megbillent vagy felborult	A készülék megbillent vagy felborult. Kövesse a folyadék véletlen kiömlése utasításait.
	A hőmérséklet alacsony, vagy nagy a páratartalom	Ilyen körülmények között a pára időnként vízceppökké kondenzálódhat.
	Nedvesség rakódott fel a búra belsejére	Távolítsa el a belső búrát, és szárítsa fel a felesleges vizet a borító belsejéből.
A távirányító nem működik	Az elem lemerült	Kérjük, csavarja le a távirányító hátulján található elemrészt, és cserélje ki az elemet (csavarhúzó nem tartozék).

A keletkező pára intenzitása és mennyisége változhat, mely nem szokatlan jelenség és nem számít a készülék meghibásodásának. A páramennyiséget befolyásoló tényezők többek között: vízminőség, páratartalom, hőmérséklet és légmozgás.

## G - GARANCIA

A készülékre 12 hónap garancia van a jelen útmutatónak megfelelő, rendeltetészerű használat mellett jelentkező gyártási hibákra vonatkozóan. Baleseti károokra a garancia nem terjed ki.

A garancia a vásárlástól számítva 12 hónapig érvényes. Amennyiben bármi gondja van a készülékkel a garancia időtartama alatt, kérjük vegye fel a kapcsolatot forgalmazójával, a karbantartás, vagy a garanciális igények érvényesítése miatt. Ehhez szüksége lesz a vásárlást igazoló számlára, ezért azt a jelen használati útmutatóval együtt őrizze meg.

A maró hatású olajok, mint például a citromella, károsíthatják a készüléket, ha a tartályban lerakódik. Ilyen károokra a garancia nem terjed ki. Az aromadiffúzor minden használat után ki kell tisztítani!



### FONTOS!

A MADE BY ZEN® ultrahangos diffúzorok megfelelnek a WEEE irányelvnek. Az elektromos- és elektronikusan használt berendezésekre vonatkozó 2012/19/EU európai irányelvek alapján ezt a készüléket nem szabad háztartási hulladékként kezelni.

Az elektromos berendezések jelentős hulladékforrást jelentenek és nem megfelelő újra hasznosításuk káros hatással lehet a környezetre, míg újra hasznosításuk esetén az erőforrásokat újra fellehet használni. Az elektromos hulladékot el kell különíteni a többi hulladéktól, hogy megfelelően újra hasznosítsák. Amikor CHI aroma diffúzor élettartalma lejár, kérjük helyezze el az elektromos termékek újra hasznosításához megfelelő gyűjtőhelyen. Köszönjük szépen!



MADE BY ZEN®